

J-SAP-JBF-W1121 手动火灾报警按钮

使用说明书

(使用产品前, 请阅读使用说明书)

1 概述



J-SAP-JBF-W1121 手动火灾报警按钮 (以下简称手报) 是本公司开发基于青鸟 Chrip 无线通讯功能的消防报警设备。CPU 采用自主研发的朱鹮芯片, 具有性能稳定, 可靠性高的特点。手动按下手报操作面板后, 即触发报警信号并上传至传统火灾报警控制器或具有无线接收功能的控制器、网关、中继器等, 从而达到报警的目的。

1.1 产品特点

- 采用自主研发的朱鹮芯片, 性能稳定。
- 采用 SMT 表面贴装工艺, 可靠性高, 一致性好。
- 施工中建议使用截面积 $\geq 1.0\text{mm}^2$ 的阻燃双绞线(ZR-RVS2*1.0mm²)。
- 电子编码方式, 可通过编码器编址。
- 报警后需要使用配套的专用钥匙进行复位。
- 采用分体式结构, 易于客户安装、施工、维护。
- 本品还可在电池供电的情况下通过无线通讯方式进行报警信息上传。
- 具备电池欠压、设备离线、分离故障等多种故障类型报警功能。

1.2 适用范围

- 手动火灾报警按钮可应用于青鸟消防 JBF-11SF-C 两总线火灾报警系统中。
- 手动火灾报警按钮与青鸟消防 HRP 无线专网配接使用。
- 应用设计遵照国家标准 GB 50116-2013 《火灾自动报警系统设计规范》。
- 适用于普通住宅、别墅、古建筑及小型商场、家居、歌舞厅等场所。

1.3 型号组成

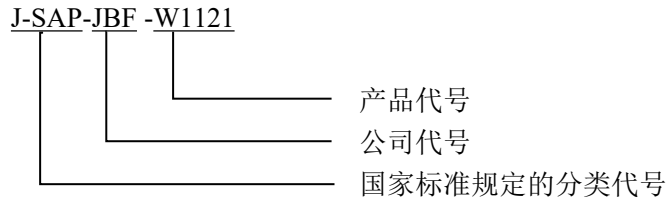

2 工作原理

手动火灾报警按钮由启动开关及相应的处理电路组成，当人为发现火警时，手动按下报警面板，按钮开关闭合，报警信号通过回路总线传到火灾报警控制器或通过无线方式发送至无线控制器，网关，中继器等，同时手动火灾报警按钮的火警指示灯由巡检状态的闪亮变为常亮，以显示报警状态。

3 性能参数

环境特性

工作温度	-10~+55°C
贮存温度	-20~+65°C
相对湿度	≤95%（无凝露）
使用场所	室内

防爆特性

防爆标志	不涉及
------	-----

电气特性

工作电压	有线模式：总线 DC18V-28V，调制型，控制器提供，DC3V（锂锰电池 CR17450，一节） 无线模式：DC3V（锂锰电池 CR17450，一节）
监视电流	≤ 6uA（DC3V）
报警电流	≤ 5mA（DC3V）
确认灯	监视状态红色闪亮，报警状态红色常亮

通讯特性

线制	无极性 二线制/无线
编址范围	1~200
编址方式	编码器编址方式
最远传输距离	有线模式：1000m(导线截面积≥1.0 mm ²) 无线模式：手报↔网关：1200m 中继器↔网关：1200m 手报↔中继器↔网关：2400m (可视距离)

兼容性

可配接 JBF-11SF/JBF-11SF-C/JBF-51S 系列控制器/支持接入青鸟边缘专网系统

机械特性

外观	PANTONE Q510-2-3 红色
外壳材质	塑料
产品质量	约 150g (含底座, 含电池)
外形尺寸	L 90mm × W 86mm × H 38mm (含底座)

探测特性

保护面积	不涉及
------	-----

认证特性

消防认证

执行标准

1)	GB 19880-2005 《手动火灾报警按钮》
----	--------------------------

4 安装调试

4.1 安装说明/步骤

- 手报可直接安装于 86 盒及明装盒。
- 布线施工后, 通过预埋盒或使用膨胀螺栓将底座固定在墙上 (使用 M4 螺钉), 安装孔距为 60mm (兼容 50mm 安装孔距), 外形及安装尺寸如图 1 所示。



图 1 外形及安装尺寸图 (单位 mm)

- 施工中建议使用截面积 $\geq 1.0\text{mm}^2$ 的阻燃双绞线 (ZR-RVS2*1.0mm²)。
- 安装之前用编码器对其写入相应地址码 (1~200), 此编码应与工程软件中的编码相一致。
- 将总线接在 1、2 端子上, 接线无级性, 在 3、4 端子之间安装短接片。
- 按照正确的极性安装 CR17450 锂锰电池。

- 接线并检查无误后，扣上上壳。
- 手报端子接线图如图 2 所示：



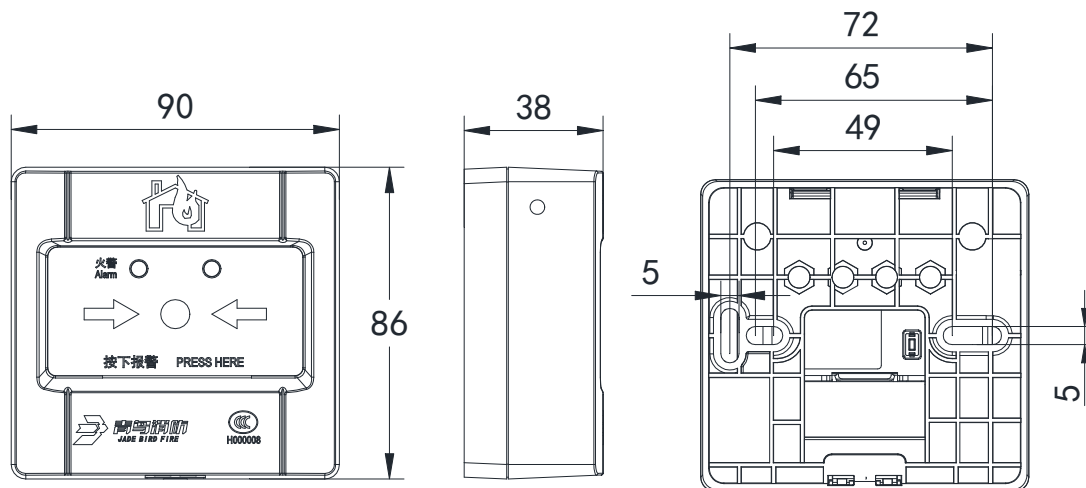



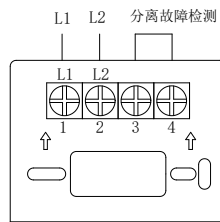

图 2 端子图

- L1（端子 1）、L2（端子 2）：接回路总线，无极性。
- 端子 3、4 分离故障检测功能。

4.2 调试方法

- 有线模式调试
 - 首先使用编码器对手报进行编码。
 - ◆ 开机：按下“功能键”完成开机，进入 11SF 火灾报警功能；
 - ◆ 选择“写地址”功能，进入写地址功能，按下数字键输入地址号，然后按下“确认键”可以对手报写入对应地址。写地址成功后会有“嘀”一声提示音，地址自动加 1，并且显示屏出现“成功”字样；如果写入失败，则会有“嘀嘀”两声提示音，并且出现“失败”字样；按下“删除键”，可以重新写入其他地址；按下“功能键”可以回到主菜单界面。
 - ◆ 如果想查询地址，可以选择“读地址”菜单。进入读地址功能后，按下“确认键”可以读取火灾声光警报器的地址。读出后，地址会显示在界面上，会有“嘀”一声提示音；如果读取失败，则显示“000”。按下“功能键”可以回到主菜单界面。
 - 手报安装好后操作控制器对其进行登记。
 - 登记后手报火警指示灯闪亮，手动按下报警面板后，手报发出报警信号同时火警灯常亮，此时需使用专用工具复位手报，同时复位控制器，报警才能消失。
- 无线模式调试
 - 注册登记。
 - ◆ 使无线网关、无线中继、无线控制器等设备进入“注册”状态（相关操作详见对应产品说明书）；
 - ◆ 手报“注册”按键连接 3 次，等待无线网关、无线中继、无线控制器等设备注册成功提示后，注册完成。
 - 云端注册
 - ◆ 若手报需要在云端显示，还需要在青鸟云进行设备注册，具体步骤如下；
 - ◆ 首先请用户扫描下图二维码（浏览器扫描），或在华为应用市场/小米应用商店/oppo 软件商店/应用宝/App Store 中，搜索“青鸟消防卫士”，下载“青鸟消防卫士”APP，并按照以下步骤进行注册；

IOS



Android



APP 二维码

- ◆ 用户注册步骤：点击青鸟消防卫士 APP，再上下拖动点击需要登录的系统，输入账号密码登陆软件。
- ◆ 使用青鸟消防卫士 APP 打开软件后，点击正下方二维码扫描框，扫描设备二维码（注：示例手报，二维码下方有 PSN），按照 APP 界面所需填写信息对应选择（信息填写对应如下），填写完成后点击“√”完成注册。



图 3 注册示意图

- ◆ 正常运行时，火警指示灯每 48s 周期闪亮。
- 功能测试。
 - ◆ 报警功能：按下报警面板报警，手报火警灯常亮。报警信息上传到配接青鸟边缘专网的火灾报警控制器上。
 - ◆ 复位功能：用专用钥匙从手报底部开孔向上顶起使报警面板复位，手报恢复正常监控状态，火警灯恢复闪亮。
 - ◆ 网络测试：用户长按注册按键，手报报警灯常亮，并同时上传自检状态（安装人员和技服人员使用）。

5 故障分析与排除

故障现象	原因分析	排除方法	备注
报警灯不亮，报故障	回路总线未接通	接通回路总线	
	接触不良	重新接线	
	接线错误	按标签上的接线端子接线	
不能登记	未编码	使用编码器对现场部件编码	

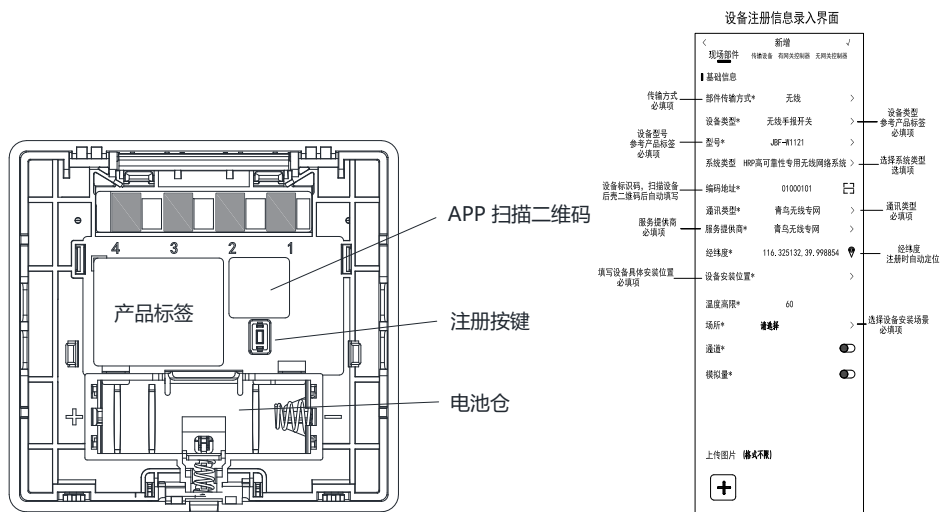
	编码地址范围错误	参照编码器说明书重新编码，编码范围 1~200	
上电报火警	报警面板被按下	将手报用专用钥匙复位	
	现场部件有重号	使用编码器对现场部件重新编码	
报欠压故障	电池使用超出规定年限，手报长时间处于火警状态	更换电池	

6 保养、维护

定期进行报警试验，建议每半年一次。

7 开箱及检查

打开包装后，产品应包括：

手动火灾报警按钮	底座
电池	说明书

请检查产品外观和功能，如发现任意项有缺失或有损坏，请速与当地经销商联系。

8 注意事项、免责声明

- 在使用中，必须严格按照本说明书的描述进行安装与调试。
 - 电池使用
 - 本产品需在安装电池的情况下使用。
 - 电池类型：DC3V 锂锰电池（CR17450）。注：禁止使用碳性电池（如 6F22），禁止对电池进行充电。
 - 使用期限：常规使用条件下，电池可连续工作 3 年。注：常规使用条件指“手报大部分时间处于正常监视状态下”。
- 根据 GB 29837-2013《火灾探测报警产品的维修保养与报废》相关规定，产品使用寿命一般不超过 12 年（不包含电池）。
- 本公司保留对本说明书的最终解释权。

青鸟消防股份有限公司

地 址：中国北京市海淀区成府路 207 号北大青鸟楼

邮 编：100871

服务热线：400 0089 119

传 真：010-62755692

网 址：<http://www.jbufa.com>

Jade Bird Fire Co., Ltd

Address: Jade Bird Building, 207 Chengfu Road,

Haidian District, Beijing, P.R. China

Post Code: 100871

Tel: 400 0089 119

Fax: +86-10-62755692

Website: <http://www.jbufa.com>

青鸟消防股份有限公司

